

Dell™ Studio 1535/1536

快速參考指南

PP33L 型

註、注意事項和警示



註：「註」表示可以幫助您更有效地使用電腦的重要資訊。



注意事項：「注意事項」表示有可能會損壞硬體或導致資料遺失，並告訴您如何避免發生此類問題。



警示：「警示」表示有可能會導致財產損失、人身傷害甚至死亡。

如果您購買的是 Dell™ n 系列電腦，則本文件中有關 Microsoft® Windows® 作業系統的所有參考均不適用。

本文件中的資訊如有更改，恕不另行通知。

© 2008 Dell Inc. 版權所有，翻印必究。

未經 Dell Inc. 的書面許可，不得以任何形式進行複製。

本文中使用的商標：**Dell**、**DELL** 徽標、**Wi-Fi Catcher**、**YOURS IS HERE**、**DellConnect** 和 **Dell MediaDirect** 是 Dell Inc. 的商標；**Intel** 和 **Core** 是 Intel Corporation 的註冊商標；**AMD**、**AMD Turion**、**Athlon**、**Sempron**、**ATI Radeon** 及其組合是 Advanced Micro Devices, Inc. 的商標；**Microsoft**、**Windows** 和 **Windows Vista** 是 Microsoft Corporation 在美國和 / 或其他國家 / 地區的商標或註冊商標；藍芽是 Bluetooth SIG, Inc. 擁有的註冊商標，並授權給 Dell 使用。**Blu-ray Disc** 是 Blu-ray Disc Association 的商標。

本文件中述及的其他商標和產品名稱是指擁有相應商標和產品名稱的公司實體或其產品。Dell Inc. 對本公司之外的商標和產品名稱不擁有任何專有權益。

PP33L 型

2008 年 3 月

P/N F444C

Rev.A00

目錄

查找資訊	7
1 關於您的電腦	9
前視圖和右視圖	9
後視圖和左視圖	14
底視圖	18
取出與更換電池	19
卸下與裝回基座護蓋	20
2 規格	23
3 故障排除	33
Dell 技術更新服務	33
預啓動自我評估 (PSA) 診斷程式和 32 位元 Dell Diagnostics	33
Dell Support Center	37
磁碟機問題	37
硬碟機問題	38
錯誤訊息	38

鎖定和軟體問題	43
電腦無法啟動	43
電腦停止回應	43
程式停止回應或多次當機	44
適用於舊版 Microsoft® Windows® 作業系統 的程式	44
出現穩定藍幕	44
記憶體問題	44
電源問題	45
Windows Vista® 作業系統中的排除軟體和硬體 問題	46
還原作業系統	46
使用 Windows Vista 系統還原	47
4 獲得幫助	51
獲得援助	51
技術支援和客戶服務	52
DellConnect	52
線上服務	52
AutoTech 服務	53
自動化訂購狀態查詢服務	53
訂單問題	53
產品資訊	53
退回部件以便進行保固維修或退款	54
在聯絡之前	54
與 Dell 公司聯絡	56

A 附錄	57
Macrovision 產品通告	57
索引	59

查找資訊



註：某些功能可能是可選的，您的電腦可能未隨附這些功能。某些功能可能在某些國家 / 地區不可用。



註：您的電腦可能還隨附其他資訊。

文件 / 媒體 / 標籤	內容
服務標籤和快速服務代碼 您可以在電腦的底部找到此標籤。	<ul style="list-style-type: none">當您使用 support.dell.com 或與支援部門聯絡時，服務標籤可用於標識您的電腦。當您與支援部門聯絡時，可輸入快速服務代碼來轉接您的電話。
型號 您可以在電腦底部的服務標籤旁找到該型號。	您電腦的型號。
Drivers and Utilities 媒體	<ul style="list-style-type: none">電腦的診斷程式電腦的驅動程式裝置說明文件手提電腦系統軟體 (NSS) <p>讀我檔案可能包含在您的 Drivers and Utilities 媒體中，它提供有關電腦技術變更的最新更新資訊，或者為技術人員或有經驗的使用者提供進階技術參考資料。</p> <p>註：驅動程式和說明文件更新可在 support.dell.com 上找到。</p>
安裝圖解	如何安裝電腦
維修手冊 可在 Dell 支援 Web 站台 support.dell.com 上獲得	<ul style="list-style-type: none">如何卸下與裝回零件如何排除故障和解決問題
Dell 技術指南 可在 Windows 說明及支援 (開始 → 說明及支援) 中和 Dell 支援 Web 站台 support.dell.com 上獲得	<ul style="list-style-type: none">關於您的作業系統使用和維護周邊裝置瞭解網際網路、電子郵件等技術。

文件 / 媒體 / 標籤	內容
<p>Microsoft Windows 授權合約標籤</p> <p>您可以在電池盒中找到此標籤。</p>	<p>提供您作業系統的 product key</p> <p>註：此標籤僅可用於使用 Microsoft 作業系統的系統。</p>
<p>Dell Support Center</p>	<ul style="list-style-type: none"> • Self Help (自助) (故障排除、安全保護、系統效能、網路 / 網際網路、備份 / 恢復和 Windows Vista) • Alerts (警報) (與您的電腦有關的技術支援警報) • Assistance from Dell (Dell 援助) (DellConnect™ 的技術支援、客戶服務、訓練與教學程式、Dell 即時在線支援服務提供的指導說明和使用 PC CheckUp 進行線上掃描) • About Your System (關於您的系統) (系統說明文件、保固資訊、系統資訊、升級與附件) <p>註：可用於您的電腦的 Dell Support Center 功能取決於組態。</p>
<p>Dell QuickSet 說明</p>	<p>有關網路活動、熱鍵以及由 Dell QuickSet 控制的其他項目的資訊</p> <p>若要檢視 Dell QuickSet 說明，請在 Windows 通知區域中的 Dell QuickSet 圖示上按一下滑鼠右鍵。</p>

關於您的電腦

前視圖和右視圖

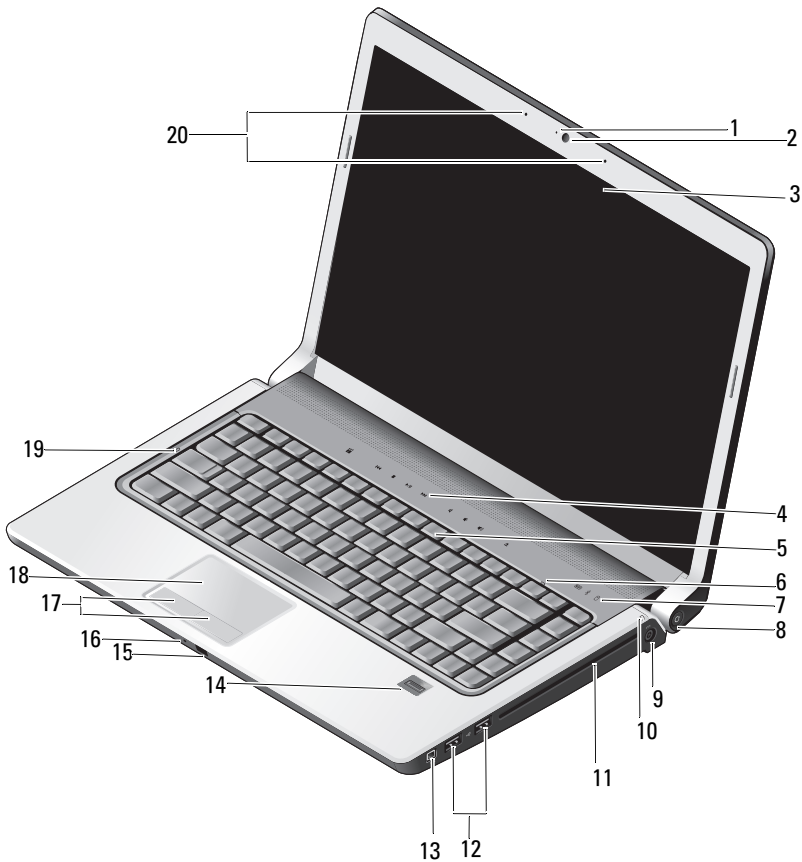

- | | |
|------------------|-----------------|
| 1 相機指示燈 (可選) | 2 相機 (可選) |
| 3 顯示幕 | 4 媒體控制按鈕 (9) |
| 5 鍵盤 | 6 Num Lock 指示燈 |
| 7 裝置狀態指示燈 | 8 電源按鈕 |
| 9 交流電變壓器連接器 | 10 電池狀態指示燈 |
| 11 光碟機 | 12 USB 連接器 (2) |
| 13 IEEE 連接器 | 14 指紋閱讀器 (可選) |
| 15 消費性 IR | 16 類比麥克風 |
| 17 觸控墊按鈕 (2) | 18 觸控墊 |
| 19 Caps Lock 指示燈 | 20 數位陣列麥克風 (可選) |









相機指示燈 — 指示相機是否開啓。根據您在訂購電腦時所做的組態選擇，您的電腦可能不包括相機。

相機 — 用於影像捕捉、會議和聊天的內建相機。根據您在訂購電腦時所做的組態選擇，您的電腦可能不包括相機。

顯示幕 — 若要獲得有關顯示幕的更多資訊，請參閱《Dell 技術指南》。

媒體控制按鈕 — 用於控制 CD、DVD、Blu-ray 和媒體播放機的播放。



- | | | | |
|---|---------------------|---|--------|
|  | 啓動 Dell MediaDirect |  | 開啓靜音功能 |
|  | 播放上一曲目 |  | 調低音量 |
|  | 停止 |  | 調高音量 |
|  | 播放或暫停 |  | 退出光碟 |
|  | 播放下一曲目 | | |

鍵盤 — 背燈鍵盤是一種可選配件。如果您已購買了背燈鍵盤，則可以透過 Dell QuickSet 變更設定。請參閱《Dell 技術指南》，以獲得有關鍵盤的更多資訊。

Num Lock 指示燈 — 開啓 Num Lock 時亮起。

裝置狀態指示燈



位於手掌墊上朝電腦前面的指示燈指示以下資訊：





WiFi 狀態指示燈 — 在啓用無線網路連線時亮起。若要啓用或停用無線網路連線，請使用無線切換開關 (請參閱第 16 頁的「無線開啓 / 關閉切換開關」)。



藍芽® 狀態指示燈 — 在啓用採用藍芽無線技術的插卡時亮起。

註：採用藍芽無線技術的插卡是一種可選配件。僅當您在訂購電腦時訂購有該插卡， 指示燈才會亮起。若要獲得更多資訊，請參閱您的插卡隨附的說明文件。

若要僅關閉藍芽無線技術功能，請在通知區域的  圖示上按一下滑鼠右鍵，然後按一下 **Disable Bluetooth Radio (停用藍芽無線電)**。若要再次開啓，請在通知區域的  圖示上按一下滑鼠右鍵，然後按一下 **Enable Bluetooth Radi (啓用藍芽無線電)**。

若要快速啓用或停用所有無線裝置，請使用無線切換開關。



硬碟機活動指示燈 — 在電腦讀取或寫入資料時亮起。



注意事項：為防止資料遺失，請勿在  指示燈閃爍時關閉電腦。

電源按鈕 — 按電源按鈕可以開啓電腦或結束電源管理模式。



注意事項：如果電腦停止回應，請按住電源按鈕直至電腦完全關閉 (可能需要幾秒鐘)。



注意事項：為避免資料遺失，請透過執行 Microsoft® Windows® 作業系統關機程序來關閉電腦，而不要直接按電源按鈕。

交流電變壓器連接器 — 用於將交流電變壓器連接至電腦。交流電變壓器可以將交流電轉換為電腦需要的直流電。不論電腦是開啓或是關閉，您都可以將它與交流電變壓器連接。

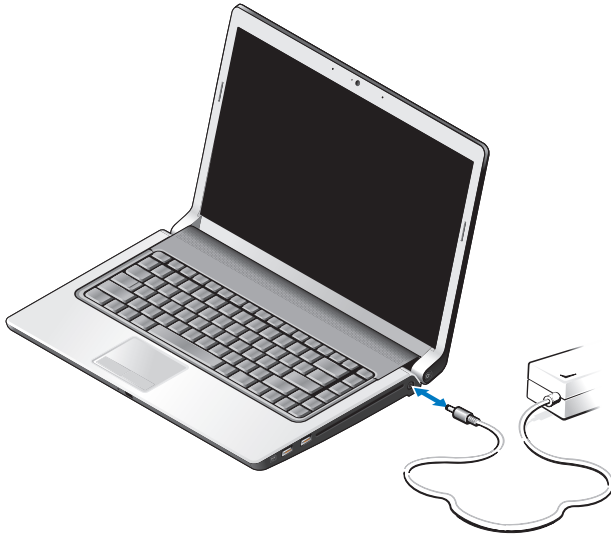

⚠ 警示：此交流電變壓器可配合各種電源插座使用。但是，各個國家/地區的電源連接器和電源板不盡相同。使用不符合標準的纜線或將纜線不正確地連接至電源板或電源插座可能會造成火災或設備損壞。

➡ 注意事項：將交流電變壓器纜線從電腦上拔下時，請握住連接器，而不要拉扯纜線，輕輕將它平穩拔出以免損壞纜線。

✍ 註：將電源線和變壓器穩固地接入，並確定綠色 LED 已亮起。

電池狀態指示燈 — 穩定亮起或閃爍以指示電池電量狀態。

如果電腦已連接至電源插座，指示燈會呈現以下幾種狀態：

- 白色穩定：表示電池正在充電且已達到足夠電量或電池已充滿電
- 熄滅：表示電池已充滿電（或者電腦已關閉）。
- 橘黃色穩定：表示電池電量不足。
- 橘黃色閃爍：表示電池電量嚴重不足。

光碟機 — 若要獲得有關光碟機的更多資訊，請參閱《Dell 技術指南》。

✍ 註：光碟機支援標準圓形 12.7 cm 光碟。不支援形狀不規則或小於 12.7 cm 的光碟。

USB 連接器

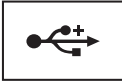

用於連接 USB 裝置，例如滑鼠、鍵盤或印表機。

IEEE 1394 連接器 — 用於連接支援 IEEE 1394a 高傳送速率的裝置，例如某些數位攝影機。

指紋閱讀器 (可選) — 用於協助保護 Dell™ 電腦的安全。當您將手指滑過閱讀器時，它會使用您獨一無二的指紋鑑定您的使用者身份。DigitalPersona Personal 是一款安全管理軟體，它可以控制指紋閱讀器、在系統狀態列上顯示指紋閱讀器圖示以指示閱讀器是否就緒、以及讓您方便地存取其選單上的一些主要元件和功能。指紋閱讀器準備好掃描指紋時，閱讀器圖示會正常顯示。否則，閱讀器圖示上會顯示一個紅色 X。正在進行指紋掃描時該圖示也會以紅色閃爍。

若要獲得有關如何啟動和使用 DigitalPersona Personal 的更多資訊，請按一下**開始** → **程式集** → **DigitalPersona Personal**。此選單提供以下子項目：

- **Fingerprint Enrollment Wizard (指紋註冊精靈)** — 用於註冊您的指紋
- **Fingerprint Logon Manager (指紋登入管理員)** — 用於新增、移除或修改與指紋登入相關的內容
- **Import and Export Wizard (匯入和匯出精靈)** — 用於將指紋資訊匯出至檔案以便以後匯入其他電腦或用作使用者層備份。該功能可避免在升級電腦或將指紋閱讀器新增至第二台電腦時重新輸入資料。但是，您需要在要匯入 DigitalPersona Personal 資料的電腦上註冊指紋
- **Properties (內容)** — 用於組態 DigitalPersona Personal 設定和產品運作方式。若要獲得更多資訊，請參閱 **DigitalPersona Online Help (DigitalPersona 線上說明)** → **Using DigitalPersona Personal Features (使用 DigitalPersona Personal 功能)** → **General Settings (一般設定)**。
- **Check for Updates (檢查更新)** — 用於發送並安裝軟體更新以及更新選項。必須有網際網路連接才能使用此功能。您可以手動或自動檢查更新。
- **Help (說明)** — HTML 式說明。

消費性 IR — 使用 Dell 旅行用遙控器的紅外線感應器。

類比麥克風 — 用於會議和聊天的內建單一麥克風。



註：類比麥克風僅在您未訂購可選相機和數位陣列麥克風時才會出現。

觸控墊按鈕 — 在使用觸控墊移動顯示幕上的游標時，請使用這些類似滑鼠按鈕的按鈕。

觸控墊 — 提供滑鼠的功能。

CAPS LOCK 指示燈 — 開啓 Caps Lock 時亮起。

數位陣列麥克風 — 用於會議和聊天的高品質內建麥克風。這些麥克風可以過濾噪音並提供更好的音效品質

 **註：**數位陣列麥克風是可選的，並且可能不會出現在電腦中 (除非您已訂購了可選相機)。您的電腦將配有一個內建單一類比麥克風。

後視圖和左視圖

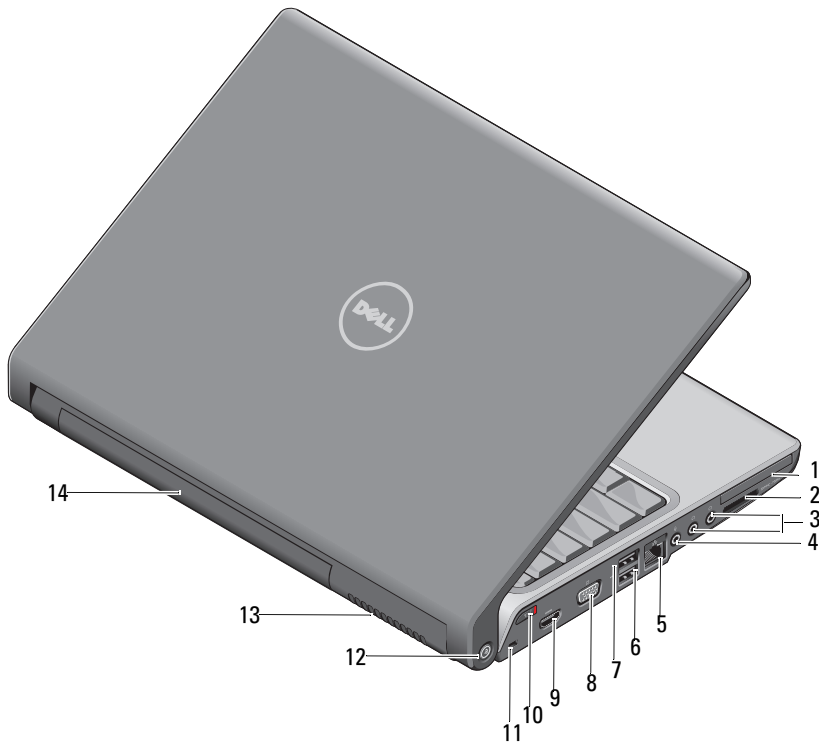

- | | | | |
|----|----------------|----|---------------------|
| 1 | ExpressCard 插槽 | 2 | 八合一媒體讀卡器 |
| 3 | 耳機連接器 (2) | 4 | 麥克風連接器 |
| 5 | 網路連接器 (RJ-45) | 6 | USB 連接器 |
| 7 | eSATA 連接器 * | 8 | VGA 連接器 |
| 9 | HDMI 連接器 | 10 | 無線切換開關 |
| 11 | 安全纜線插槽 | 12 | Wi-Fi Catcher 網路定位器 |
| 13 | 通風口 | 14 | 電池 |

* Studio 1535 系統擁有額外的 USB 連接器，不是 eSATA 連接器。

EXPRESSCARD 插槽 — 支援一個 ExpressCard。電腦出廠時，插槽中裝有一個塑膠空插卡。

八合一媒體讀卡器 — 可讓您快速方便地檢視和共用儲存在媒體記憶體插卡上的數位相片、音樂和影像。電腦出廠時，插槽中裝有一個塑膠空插卡。八合一記憶體讀卡器可讀取以下數位媒體記憶體插卡：

- 安全數位 (SD) 記憶體插卡
- 安全數位輸入 / 輸出 (SDIO) 卡
- MultiMediaCard (MMC)
- 記憶棒
- 記憶棒 PRO
- xD-Picture 卡
- 高速 SD
- 高密度 SD

音效連接器

將耳機連接至  連接器

將麥克風連接至  連接器

網路連接器 (RJ-45)

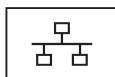

用於將電腦連接至網路。連接器旁邊的兩個指示燈指示有線網路連接的狀態和活動。

若要獲得有關使用網路配接器的資訊，請參閱您電腦隨附的裝置使用者指南。

USB 連接器

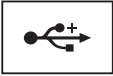

用於連接 USB 裝置，例如滑鼠、鍵盤或印表機。

eSATA 連接器



用於連接 eSATA 相容儲存裝置，例如外接式硬碟機或光碟機。

 **註：** eSATA 連接器僅適用於 Studio 1536。

VGA 連接器



用於連接影像裝置，例如顯示器。

HDMI 連接器 — HDMI (高傳真多媒體介面) 連接器傳送無壓縮的全數位訊號以產生高傳真影像和音效。

無線開啓 / 關閉切換開關 — 您可以使用此切換開關快速關閉或開啓任何無線裝置，例如 WLAN 卡與採用藍芽無線技術的內建插卡。Dell 電腦上的無線切換開關使用 Dell Wi-Fi Catcher™ 網路定位器 (請參閱第 17 頁的「Wi-Fi Catcher™ 網路定位器」) 掃描您附近地區的無線網路。電腦在出廠時，無線切換開關已啓用並已組態，可供使用。您可以透過 Dell QuickSet 或 BIOS (系統設定程式) 變更設定。

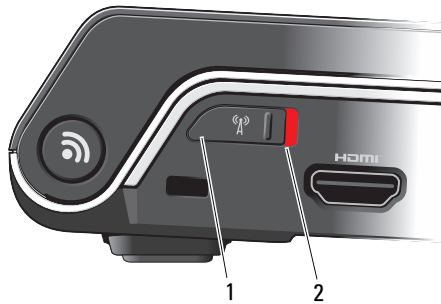

- 1 關閉 停用無線裝置
- 2 開啓 啓用無線裝置

安全纜線插槽 — 可讓您將從市面上購買的防盜裝置連接至電腦。

Wi-Fi CATCHER™ 網路定位器 — 按此按鈕幾秒鐘可以專門掃描您附近地區的無線網路。

Wi-Fi Catcher 網路定位器的指示燈會呈現以下幾種狀態：

- 白色閃爍：表示正在搜尋網路
- 白色穩定 10 秒鐘然後熄滅：表示找到網路
- 熄滅 (白色閃爍 10 次後熄滅)：表示找不到訊號

電腦在出廠時，Wi-Fi Catcher 網路定位器已啓用並已組態，可供使用。若要獲得有關 Wi-Fi Catcher 網路定位器以及如何透過 Dell QuickSet 啓用該功能的更多資訊，請在通知區域的 QuickSet 圖示上按一下滑鼠右鍵，然後選擇 Help (說明)。

通風口 — 電腦使用內部風扇使空氣透過通風口流通，以防止電腦過熱。電腦變熱時風扇會自動打開。風扇會發出噪音，這是正常現象，不表示風扇或電腦有問題。

⚠ 警示：請勿將物品推入或阻塞通風口，或使灰塵積聚在通風口處。請勿將執行中的電腦存放於空氣流通不暢的環境 (例如合上的公事包) 中。限制空氣流通可能會損壞電腦或造成火災。

底視圖

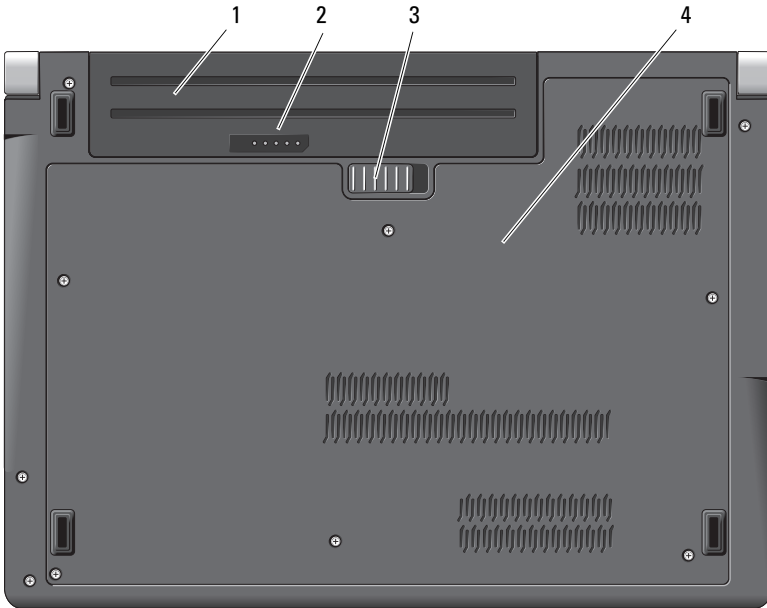

- 1 電池
- 2 電池充電電量顯示 / 電池效能狀況顯示
- 3 電池釋放門鎖
- 4 基座護蓋

電池 — 安裝電池後，無需將電腦連接至電源插座即可使用電腦。

 **註：**透過交流電變壓器將電腦連接至電源插座，可顯示最亮的圖像，並可為電池充電。

電池充電電量顯示 / 電池效能狀況顯示 — 提供有關電池電量的資訊。

電池釋放門鎖 — 用於釋放電池。

基座護蓋 — 裝有處理器、硬碟機、記憶體模組、WLAN、WWAN 或超寬頻 (UWB) 卡的盒子。

取出與更換電池

⚠ 警告：使用不相容的電池可能會增加發生火災或爆炸的危險。更換電池時，請僅使用從 Dell 購買的相容電池。該電池專用於您的 Dell 電腦。請勿將其他電腦上的電池用在您的電腦上。

⚠ 警告：在執行這些程序之前，請關閉電腦，從電源插座和電腦上拔下交流電變壓器纜線，從牆上的連接器和電腦上拔下數據機纜線，並從電腦上拔下所有其他外部纜線。

➡ 注意事項：您必須從電腦上拔下所有外部纜線，以避免可能損壞連接器。

➡ 注意事項：如果您選擇在電腦處於睡眠狀態時更換電池，則您最多有 1 分鐘的時間來完成電池更換，因為 1 分鐘之後電腦將關閉，未儲存的資料將會遺失。

若要取出電池，請：

- 1 確定電腦已關閉。
- 2 翻轉電腦。
- 3 向電腦側面滑動電池釋放門鎖，直至將其固定。
- 4 將電池滑出凹槽。

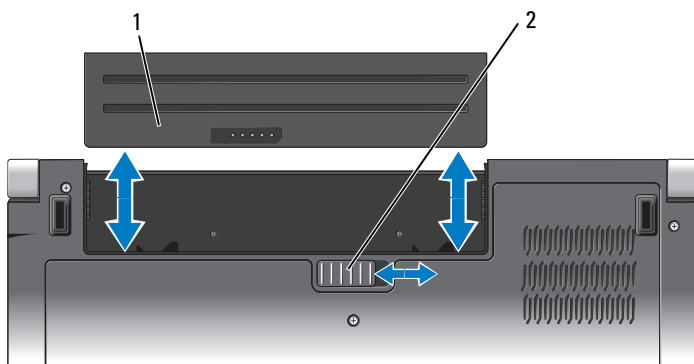

- 1 電池 2 電池釋放門鎖

若要裝回電池，請將電池滑入凹槽直至其卡入到位。

卸下與裝回基座護蓋



警示：在拆裝電腦內部元件之前，請遵循電腦隨附的安全說明。



警示：在執行此程序之前，請關閉電腦，從電源插座和電腦上拔下交流電變壓器纜線，從牆上的連接器和電腦上拔下數據機纜線，並從電腦上拔下所有其他外部纜線。



注意事項：為避免靜電損壞，請使用接地腕帶或經常碰觸未上漆的金屬表面 (例如電腦後面的連接器)，以導去身上的靜電。

若要卸下基座護蓋，請：

- 1 確定電腦已關閉。
- 2 取出電池 (請參閱第 19 頁的「取出與更換電池」)。
- 3 卸下基座護蓋上的六個緊固螺絲，以圖中所示的角度提起護蓋使其脫離電腦。



警示：請勿碰觸處理器散熱組件。只有經過訓練的支援人員才能卸下處理器元件。

若要獲得有關卸下與裝回零件的說明，請參閱 support.dell.com 上的 Service Manual (維修手冊)。

若要裝回基座護蓋，請：

- 1 將基座護蓋上的彈片與電腦的底部對齊。
- 2 裝回並擰緊基座護蓋上的六個緊固螺絲。
- 3 裝回電池 (請參閱第 19 頁的「取出與更換電池」)。

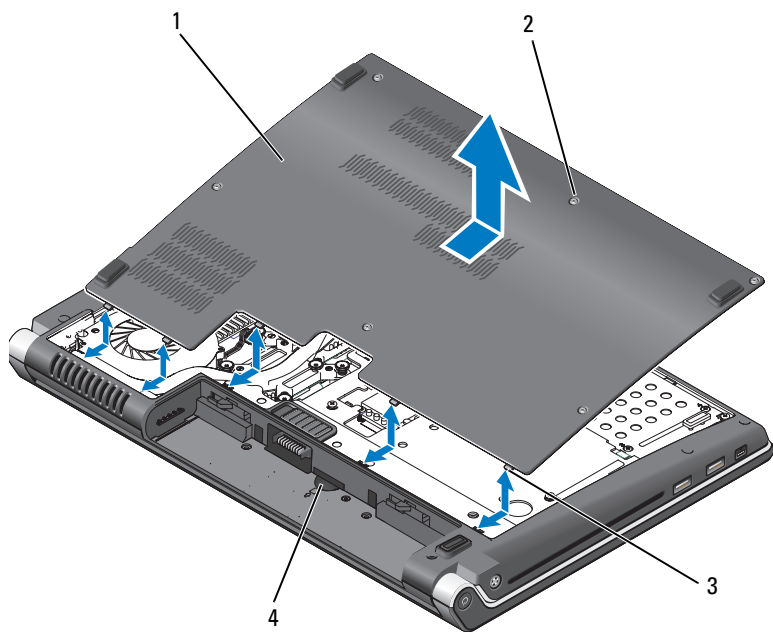

- | | | | |
|---|------|---|----------|
| 1 | 基座護蓋 | 2 | 緊固螺絲 (6) |
| 3 | 彈片 | 4 | SIM 卡插槽 |

規格



註：提供的項目可能會因地區而異。若要獲得有關電腦組態的更多資訊，請按一下**開始** ，按一下**說明及支援**，然後選擇選項以檢視有關電腦的資訊。

處理器

處理器類型	Studio 1535 : <ul style="list-style-type: none"> • Intel® Celeron™ • Intel® Pentium™ • Intel® Core™ 2 Studio 1536 : <ul style="list-style-type: none"> • AMD® Sempron™ 處理器 • AMD® Athlon™ 雙核心處理器 • AMD® Turion™ 雙核心處理器 • AMD® Turion™ Ultra 雙核心處理器
L1 快取記憶體	64 KB (Intel - 每核心 32 KB) 256 KB (AMD - 每核心 128 KB)
L2 快取記憶體	512 KB (AMD Sempron) 1 MB (Intel Pentium、Intel Celeron、AMD Athlon、AMD Turion) 2 MB 或 3 MB (Intel Core 2 Duo、AMD Turion Ultra) 6 MB (Intel Core 2 Duo)
外接式匯流排頻率	533 MHz (Intel Celeron、Intel Pentium 雙核心)
HyperTransport (AMD)	667 MHz/800 (Intel Core 2 Duo 處理器) 2.66 GHz (AMD Turion Ultra 雙核心)

系統資訊

系統晶片組	Intel GM/PM 965 (Studio 1535) AMD M780G (Studio 1536)
資料匯流排寬度	64 位元
DRAM 匯流排寬度	雙通道 (2) 64 位元匯流排
處理器位址匯流排寬度	32 位元
快閃 EPROM	2 MB
圖形匯流排	PCI-E X16
PCI 匯流排	32 位元

ExpressCard

註： ExpressCard 插槽僅適用於 ExpressCard。此插槽不支援 PC Card。

ExpressCard 控制器	Intel ICH8M (Studio 1535) AMD M780G (Studio 1536)
ExpressCard 連接器 支援的插卡	一個 ExpressCard 插槽 (54 mm) ExpressCard/34 (34 mm) ExpressCard/54 (54 mm) 1.5 V 和 3.3 V
ExpressCard 連接器大小	26 插腳

八合一記憶體讀卡器

八合一記憶體插卡控制器	Ricoh R5C833
八合一記憶體插卡連接器 支援的插卡	八合一組合插卡連接器 <ul style="list-style-type: none">• 安全數位 (SD)• SDIO• MultiMediaCard (MMC)• 記憶棒• 記憶棒 PRO• xD-Picture 卡• 高速 SD• 高密度 SD

記憶體

記憶體模組連接器	兩個使用者可抽換式 SODIMM 連接器
記憶體模組容量	512 MB、1 GB、2 GB
記憶體類型	800 MHz SODIMM DDR2
最小記憶體	512 MB (單通道)
最大記憶體	4 GB (雙通道 2G x2)

註：若要利用雙通道頻寬功能，必須填充兩個記憶體插槽，且大小必須相符。

註：由於某些記憶體是為系統檔案保留的，因此顯示的可用記憶體不反映安裝的完整最大記憶體。

連接埠和連接器

音效	麥克風連接器、兩個立體聲耳機 / 喇叭連接器
IEEE 1394a	4 插腳序列連接器 (可選)
消費性 IR	與 Philips RC6 相容的感應器 (僅接收)
迷你卡	兩個 Type IIIA 迷你卡插槽，一個半長迷你卡插槽
網路配接器	RJ-45 連接埠
eSATA	一個四插腳 eSATA/USB 組合連接器 (僅適用於 Studio 1536)
USB	四個 4 插腳 USB 2.0 相容連接器 (Studio 1535) 三個 4 插腳 USB 2.0 相容連接器 (Studio 1535)
影像	15 孔連接器
HDMI	19 插腳

通訊

數據機：

類型	外接式 V.92 56K USB 數據機
控制器	硬體數據機
介面	通用序列匯流排 (USB)

網路配接器

位於主機板上的 10/100/1000 乙太網路 LAN

無線

內建 WLAN (半長迷你卡)、WWAN、採用藍芽[®]無線技術的迷你卡、UWB (可選) 迷你卡
WWAN ExpressCard
藍芽[®]無線技術

影像

分離式：

影像類型	內建式 (位於主機板上)
影像控制器	ATI Mobility Radeon HD 3450
影像記憶體	GDDR2 256MB

UMA：

影像類型	內建式 (位於主機板上)
影像控制器	Mobile Intel GMA X3100、ATI Radeon™ HD 3200 Graphics
影像記憶體	Intel：最多 358 MB 共用記憶體 AMD：最多 256 MB 共用記憶體 (32 MB 專用本機記憶體緩衝區)

LCD 介面 LVDS

電視支援 HDMI 1.2

音效

音效類型	IDT 92HD73C 高傳真音效編解碼器
音效控制器	5.1 聲道高傳真音效
立體聲轉換	24 位元 (類比至數位和數位至類比)
介面：	
內建	Intel 高傳真音效
外接式	麥克風輸入連接器、兩個立體聲耳機 / 喇叭連接器
喇叭	兩個 4 歐姆喇叭
內建喇叭放大器	輸入至 4 歐姆喇叭時每聲道為 2 瓦特
音量控制項	程式選單、媒體控制按鈕

顯示幕

類型 (TrueLife)	15.4 吋 CCFL WXGA Anti-Glare 15.4 吋 CCFL WXGA+ (附 TrueLife) 15.4 吋 CCFL WUXGA (附 TrueLife) 15.4 吋 WXGA+WLED (附 TrueLife)
尺寸：	
高度	207 mm (8.14 in)
寬度	331.2 mm (13.03 in)
對角線	391.2 mm (15.4 in)
最大解析度：	
WXGA AG	262 K 色時為 1280 x 800
WXGA+ (附 TrueLife)	262 K 色時為 1440 x 900
WUXGA+ (附 TrueLife)	262 K 色時為 1600 x 1200
更新頻率	60 Hz
操作角度	0° (合上) 至 140°

顯示幕 (續)

檢視角度：

水平	±40° (WXGA AG) ±55° (WXGA+ [附 TrueLife]) ±55° (WUXGA+ [附 TrueLife])
垂直	+15°/-30° (WXGA AG) ±45° (WXGA+ [附 TrueLife]) ±45° (WUXGA+ [附 TrueLife])

像素間距：

WXGA AG	0.258 mm
WXGA+ (附 TrueLife)	0.2304 mm
WUXGA+ (附 TrueLife)	0.1725 mm

控制鈕

可以透過鍵盤快速鍵來控制亮度 (請參閱《Dell 技術指南》, 以獲得更多資訊。)

媒體

磁碟機	DVD+/-RW
介面	Roxio Creator 10 DE 和 Roxio Creator 10 Premier - Ultimate Dell MediaDirect™ 4.0

鍵盤

按鍵數 86 (美國 和加拿大) ; 102 (歐洲) ; 105 (日本) ; 104 (巴西)

配置 QWERTY/AZERTY/Kanji



註：背燈鍵盤是可選的

相機 (可選)

像素	2.0 百萬像素
影像解析度	320x240 ~ 1600x1200 (30fps 時為 640x480)
對角線檢視角度	66°

觸控墊

X/Y 位置解析度 (圖形表模式)	240 cpi
大小：	
寬度	73.09 mm (2.87 in) 感應器可使用區域
高度	40.09 mm (1.57 in) 矩形

電池

類型	9 芯「智慧型」鋰離子電池 6 芯「智慧型」鋰離子電池 4 芯「智慧型」鋰離子電池
尺寸：	
厚度	48.3 mm (1.9 in) (4/6 芯)
高度	20.4 mm (0.8 in) (4/6 芯) 37.8 mm (1.5 in) (9 芯)
寬度	206.6 mm (8.13 in) (4/6 芯) 284.9 mm (11.2 in) (9 芯)
重量	0.24 kg (0.54 lb) (4 芯) 0.34 kg (0.75 lb) (6 芯) 0.5 kg (1.1 lb) (9 芯)
電壓	11.1 VDC (6/9 芯) 14.8 VDC (4 芯)
充電時間 (大約)：	
電腦關閉	4 小時
使用時間	電池的使用時間依作業條件不同而有所差異，在某些耗電量大的情況下會明顯縮短。 請參閱《Dell 技術指南》，以獲得有關電池的使用壽命的更多資訊。
壽命 (大約)	300 個放電 / 充電週期

電池 (續)

溫度範圍：

作業時	0° 至 35°C (32° 至 95°F)
存放時	-40° 至 65°C (-40° 至 149°F)
幣式電池	CR-2032

交流電變壓器

輸入電壓	100–240 VAC
輸入電流 (最大)	1.5 A
輸入頻率	50–60 Hz
輸出電流	
65 W	3.34 A (連續) 4.34 A (4 秒脈衝時的峰值)
90 W	4.62 A (連續) 5.62 A (4 秒脈衝時的峰值)
輸出功率	65 W 或 90 W
額定輸出電壓	19.5 VDC
尺寸：	
65 W	
高度	28.2 mm (1.11 in)
寬度	57.9 mm (2.28 in)
長度	137.2 mm (5.4 in)
90 W	
高度	34.2 mm (1.35 in)
寬度	60.9 mm (2.39 in)
長度	153.42 mm (6.04 in)
重量 (不包括纜線)	
65 W	0.29 kg (0.64 lb)
90 W	0.345 kg (0.76 lb)

交流電變壓器 (續)

溫度範圍：

作業時	0° 至 35°C (32° 至 95°F)
存放時	-40° 至 65°C (-40° 至 149°F)

連接器類型：

直流連接器	3 插腳，7.4 mm 插頭
交流連接器	2 插腳 - C7 (僅限於日本) 3 插腳 - C5

實體

高度	25.3 mm 至 38.5 mm (1.0 in 至 1.51 in)
寬度	355 mm (13.98 in)
厚度	261.9 mm (10.31 in)
重量 (包括 4 芯電池)：	
可組態為輕於	2.68 kg (5.91 lb)

環境參數

溫度範圍：

作業時	0° 至 35°C (32° 至 95°F)
存放時	-40° 至 65°C (-40° 至 149°F)

相對濕度 (最大)：

作業時	10% 至 90% (非冷凝)
存放時	5% 至 95% (非冷凝)

最大震動 (使用模擬使用者環境的隨機震動頻譜)：

作業時	0.66 GRMS
存放時	1.3 GRMS

環境參數 (續)

最大撞擊 (在執行作業時硬碟機處於作業狀態但未存取資料，以及 2 ms 半正弦波脈衝的情況下測量。亦在儲存時硬碟機位於磁頭位置和 2 ms 半正弦波脈衝的情況下測量) :

作業時 110 G

存放時 160 G

海拔高度 (最大) :

作業時 -15.2 至 3,048 m (-50 至 10,000 ft)

存放時 -15.2 至 10,668 m (-50 至 35,000 ft)

空氣中懸浮污染物級別 G2 或更低，如 ISA-S71.04-1985 定義

故障排除

Dell 技術更新服務

Dell 技術更新服務透過電子郵件預先通知電腦軟體與硬體更新。此服務是免費的，您可對通知的內容、格式以及頻率進行自訂。

若要註冊 Dell 技術更新服務，請訪問 support.dell.com/technicalupdate。

預啟動自我評估 (PSA) 診斷程式和 32 位元 Dell Diagnostics

 **警示：**開始執行本章節的任何程序之前，請遵循電腦隨附的安全說明。

可用的診斷程式

根據您所購買的 Dell 電腦，硬碟機的公用程式分割區中可能有其他延伸 32 位元 Dell Diagnostics 可以使用，可以提供其他故障排除。

何時使用 PSA 診斷程式和 32 位元 Dell Diagnostics

如果在使用電腦時遇到問題，請在與 Dell 公司聯絡以尋求技術援助之前，先執行第 43 頁的「鎖定和軟體問題」上的檢查程序，並執行 PSA 診斷程式和 32 位元 Dell Diagnostics。

建議您在開始操作之前先列印這些程序。

 **註：**PSA 診斷程式和 32 位元 Dell Diagnostics 僅能在 Dell 電腦上使用。



進入系統設定程式，查看電腦的組態資訊，並確定您要測試的裝置顯示在系統設定程式中，並處於作用中（若要獲得有關系統設定程式的更多資訊，請參閱《Dell 技術指南》）。

從硬碟機或 Drivers and Utilities 媒體啟動 32 位元 Dell Diagnostics。

從電腦啟動 PSA 診斷程式

 **註：**如果電腦無法顯示螢幕影像，請與 Dell 公司聯絡（請參閱第 56 頁的「與 Dell 公司聯絡」）。

 **註：**可能無法在您的電腦上透過公用程式分割區中的 32 位元 Dell Diagnostics 進行故障排除（本章節中已述）。

- 1 確定電腦已連接至電源插座。
- 2 開啓 (或重新啓動) 電腦。
- 3 用以下兩種方式之一啓動 PSA 診斷程式：
 - a 當螢幕上顯示 DELL™ 徽標時，請立即按 <F12> 鍵。從啓動選單選擇 Diagnostics (診斷程式)，然後按 <Enter> 鍵。
 **註：**如果您等候過久，並且螢幕上已顯示作業系統徽標，請繼續等候，直到看到 Microsoft® Windows® 桌面，然後關閉電腦並再試一次。
 **註：**在嘗試選項 B 之前，必須關閉電腦。
 - b 啓動電腦時按住 <Fn> 鍵。

按照螢幕上的提示，選擇 **Diagnostics (診斷程式)** 以啓動 PSA 測試套件。然後，電腦會執行預啓動自我評估，即對主機板、鍵盤、硬碟機和顯示幕執行一系列初步測試。

- 評估期間，請在提示時進行輸入。
- 如果偵測到故障，電腦將停止並發出嗶聲。若要停止評估並重新啓動電腦，請按 <n> 鍵；若要繼續到下一個測試，請按 <y> 鍵；若要重新測試出現故障的元件，請按 <r> 鍵。
- 如果在預啓動系統評估期間偵測到故障，請記下錯誤代碼，然後與 Dell 公司聯絡。

如果預啓動系統評估成功完成並且您的系統具有 32 位元 Diagnostics，您將收到訊息 Booting Dell Diagnostics Utility Partition. Press any key to continue. (正在啓動 Dell 診斷公用程式分割區，按任一按鍵繼續)。

- 4 按任一按鍵啓動 32 位元 Dell Diagnostics。

從 Drivers and Utilities 媒體啓動 32 位元 Dell Diagnostics

 **註：**根據您所購買的 Dell 電腦，**Drivers and Utilities** 媒體上可能沒有本章節中提到的其他延伸 32 位元 Dell Diagnostics。

- 1 插入 Drivers and Utilities 媒體。
- 2 關機並重新啓動電腦。
- 3 當螢幕上顯示 DELL 徽標時，請立即按 <F12> 鍵。

 **注意事項：**長時間按下鍵盤上的某個按鍵可能會導致鍵盤出現故障。若要避免可能的鍵盤故障，請以相同的時間間隔按下並釋放 <F12> 鍵直至顯示啓動裝置選單。

- 4 在啟動裝置選單中，使用上方向鍵和下方向鍵反白顯示 CD/DVD/CD-RW，然後按 <Enter> 鍵。



註：Quickboot 功能僅變更目前啟動的啟動順序。重新啟動後，電腦會依據系統設定程式中指定的啟動順序啟動。

- 5 從顯示的選單中選擇 **Boot from CD-ROM (從 CD-ROM 啟動)** 選項，然後按 <Enter> 鍵。

- 6 鍵入 1 啟動 **Drivers and Utilities** 選單，然後按 <Enter> 鍵。

- 7 從編號清單中選擇 **Run the 32 Bit Dell Diagnostics (執行 32 位元 Dell Diagnostics)**。如果列出多個版本，請選擇適用於您電腦的版本。

- 8 在 **Dell Diagnostics Main Menu (主選單)** 中，請選擇您要執行的測試。



註：當出現錯誤代碼和問題說明時，請準確地記下它們，並按照螢幕上的指示操作。

- 9 完成所有測試後，關閉測試視窗，以返回 **Dell Diagnostics Main Menu (主選單)**。

- 10 取出您的 **Drivers and Utilities** 媒體，然後關閉 **Main Menu (主選單)** 視窗以結束 **Diagnostics**。重新啟動電腦。

Dell Diagnostics 主選單

系統載入 Dell Diagnostics 並顯示 **Main Menu (主選單)** 螢幕後，請按一下所需選項的按鈕。



註：建議您選擇 **Test System (測試系統)** 以對電腦執行完整的測試。

選項	功能
Test Memory (測試記憶體)	執行獨立的記憶體測試
Test System (測試系統)	執行系統診斷程式
Exit (結束)	結束診斷程式

從主選單中選擇 **Test System (測試系統)** 選項後，螢幕上將顯示以下選單：

 **註：**建議您從下面的選單中選擇 **Extended Test (廣泛測試)**，以對電腦中的裝置執行更全面的檢查。

選項	功能
Express Test (快速測試)	對系統裝置執行快速測試。此測試通常要進行 10 到 20 分鐘，且無需您進行互動操作。首先執行 Express Test (快速測試) 可以更快地找到問題。
Extended Test (廣泛測試)	對系統裝置執行全面檢查。此測試通常要進行一小時或更長的時間，並且不時要求您輸入特定問題的答案。
Custom Test (自訂測試)	測試系統中的特定裝置，並可用於自訂您要執行的測試。
Symptom Tree (徵兆樹)	列出許多常見徵兆，可讓您依據所遇到的問題徵兆來選擇測試。

對於在測試期間遇到的問題，螢幕上會出現訊息，顯示錯誤代碼及問題說明。當出現錯誤代碼和問題說明時，請準確地記下它，並按照螢幕上的指示操作。如果您無法解決問題，請與 Dell 公司聯絡 (請參閱第 56 頁的「與 Dell 公司聯絡」)。

 **註：**電腦的服務標籤位於每個測試螢幕的頂部。與 Dell 支援部門聯絡時，請準備好服務標籤。

下列標籤提供了從 **Custom Test (自訂測試)** 或 **Symptom Tree (徵兆樹)** 選項執行測試的其他資訊：

標籤	功能
Results (結果)	顯示測試結果及遇到的所有錯誤狀況。
Errors (錯誤)	顯示遇到的錯誤狀況、錯誤代碼以及問題說明。
Help (說明)	說明測試以及執行測試的所有要求。
Configuration (組態)	顯示所選裝置的硬體組態。 Dell Diagnostics 可以從系統設定程式、記憶體以及各種內部測試中獲取所有裝置的組態資訊，並將其顯示在螢幕左側窗格內的裝置清單中。裝置清單可能無法顯示電腦中安裝的所有元件的名稱或與電腦相連接的所有裝置的名稱。
Parameters (參數)	可讓您透過變更測試設定來自訂測試。

Dell Support Center

Dell Support Center 將協助您找到所需的服務、支援和系統特定資訊。若要獲得有關 Dell Support Center 和可用的支援工具的更多資訊，請按一下 support.dell.com 上的 **Services (服務)** 標籤。

按一下工作列中的  圖示以執行該應用程式。首頁提供的連結可存取：

- Self Help (自助) (故障排除、安全保護、系統效能、網路 / 網際網路、備份 / 恢復和 Windows Vista)
- Alerts (警報) (與您的電腦有關的技術支援警報)
- Assistance from Dell (Dell 援助) (DellConnect™ 的技術支援、客戶服務、訓練與教學程式、Dell 即時在線支援服務提供的指導說明和使用 PC CheckUp 進行線上掃描)
- About Your System (關於您的系統) (系統說明文件、保固資訊、系統資訊、升級與附件)

Dell Support Center 首頁的頂部將顯示您系統的型號及其服務標籤和快速服務代碼。

若要獲得有關 Dell Support Center 的更多資訊，請參閱《Dell 技術指南》。還可在 Windows 說明及支援 (**開始** → **說明及支援**) 中和 Dell 支援 Web 站台上獲得。

磁碟機問題

 **警示：**開始執行本章節的任何程序之前，請遵循電腦隨附的安全說明。

在您完成以下檢查時，請填第 55 頁的「診斷核對清單」寫。

確定 MICROSOFT® WINDOWS® 能夠識別磁碟機 —

- 按一下 **開始**  → **電腦**。

如果其中未列出磁碟機，請使用防毒軟體執行徹底掃描，以檢查並移除病毒。病毒有時會導致 Windows 無法識別磁碟機。

測試磁碟機 —

- 插入另一張 CD、DVD 或 BD，以排除原來的媒體有故障的可能性。
- 插入啟動媒體並重新啟動電腦。

清潔磁碟機或磁碟 — 請參閱《Dell 技術指南》。

檢查纜線連接狀況

檢查硬體不相容問題 — 請參閱《Dell 技術指南》，以獲得有關排除軟體和硬體問題的說明。

執行 DELL DIAGNOSTICS — 請參閱第 33 頁的「預啓動自我評估 (PSA) 診斷程式和 32 位元 Dell Diagnostics」。

硬碟機問題

在開啓電腦之前先使其冷卻 — 溫度較高的硬碟機可能會導致作業系統無法啓動。請先讓電腦恢復至室溫後再將其開啓。

執行磁碟檢查程式 —

- 1 按一下開始  → 電腦。
- 2 在本機磁碟機 (C:) 上按一下滑鼠右鍵。
- 3 按一下內容 → 工具 → 立即檢查。



註：螢幕上將出現**使用者帳戶控制**視窗。如果您在電腦上使用的是管理員帳戶，請按一下**繼續**；否則，請與管理員聯絡以繼續所需動作。

- 4 按一下核取**掃描和嘗試恢復損毀的磁區**，然後按一下**開始**。

錯誤訊息

在您完成以下檢查時，請填寫第 55 頁的「診斷核對清單」。

 **警告：**開始執行本章節的任何程序之前，請遵循電腦隨附的安全說明。

如果未列出訊息，請參閱作業系統說明文件，或訊息出現時所執行程式的說明文件。

AUXILIARY DEVICE FAILURE (輔助裝置故障) — 可能是觸控墊或外接式滑鼠發生故障。請檢查外接式滑鼠的纜線連接狀況。如果問題仍然存在，請與 Dell 公司聯絡 (請參閱第 56 頁的「與 Dell 公司聯絡」)。

BAD COMMAND OR FILE NAME (錯誤的命令或檔名) — 確定您已輸入拼寫正確的命令，在適當的地方留有空格，並使用正確的路徑名。

CACHE DISABLED DUE TO FAILURE (故障導致快取記憶體停用) — 微處理器的內建主快取記憶體發生故障。請與 Dell 公司聯絡 (請參閱第 56 頁的「與 Dell 公司聯絡」)。

CD DRIVE CONTROLLER FAILURE (CD 磁碟機控制器故障) — CD 磁碟機未回應電腦發出的命令 (請參閱第 37 頁的「磁碟機問題」)。

DATA ERROR (資料錯誤) — 硬碟機無法讀取資料 (請參閱第 37 頁的「磁碟機問題」)。

DECREASING AVAILABLE MEMORY (可用記憶體減少) — 可能是一個或多個記憶體模組發生故障或者插接不正確。請重新安裝記憶體模組，如有必要，請更換記憶體模組 (請參閱 Service Manual [維修手冊]，以獲得有關更換記憶體模組的說明)。

DISK C: FAILED INITIALIZATION (磁碟 C: 起始作業失敗) — 硬碟機起始作業失敗。執行 Dell Diagnostics 中的 hard drive (硬碟機) 測試程式 (請參閱第 33 頁的「預啟動自我評估 (PSA) 診斷程式和 32 位元 Dell Diagnostics」)。

DRIVE NOT READY (磁碟機未就緒) — 需要在支架中安裝硬碟機才能繼續作業。請在硬碟機支架中安裝硬碟機。

EXTENDED MEMORY SIZE HAS CHANGED (延伸記憶體大小已變更) — NVRAM 中記錄的記憶體容量與電腦中安裝的記憶體容量不相符。重新啟動電腦。如果再次出現此錯誤訊息，請與 Dell 公司聯絡。

THE FILE BEING COPIED IS TOO LARGE FOR THE DESTINATION DRIVE (複製的檔案太大，目的地磁碟機無法容納) — 您嘗試複製的檔案太大，超出磁碟容量，或磁碟已滿。請嘗試將檔案複製到其他磁碟，或者使用容量更大的磁碟。

A FILENAME CANNOT CONTAIN ANY OF THE FOLLOWING CHARACTERS: \ / : * ? " < > | (檔名中不可以包含下列字元: \ / : * ? " < > |) — 請勿在檔名中使用這些字元。

GATE A20 FAILURE (A20 閘故障) — 記憶體模組可能鬆動。重新安裝記憶體模組，如有必要，請更換記憶體模組。

GENERAL FAILURE (一般故障) — 作業系統無法執行命令。此訊息之後通常會有具體的資訊，例如，Printer out of paper (印表機缺紙)。請採取相應措施。

HARD-DISK DRIVE CONFIGURATION ERROR (硬碟機組態錯誤) — 電腦無法識別磁碟機類型。關閉電腦，卸下硬碟機，並從 CD 啟動電腦。然後，關閉電腦，重新安裝硬碟機，並重新啟動電腦。執行 Dell Diagnostics 中的 Hard Disk Drive (硬碟機) 測試程式 (請參閱第 33 頁的「預啟動自我評估 (PSA) 診斷程式和 32 位元 Dell Diagnostics」)。

HARD-DISK DRIVE CONTROLLER FAILURE 0 (硬碟機控制器故障 0) — 硬碟機未回應電腦發出的命令。關閉電腦，卸下硬碟機，並從 CD 啟動電腦。然後，關閉電腦，重新安裝硬碟機，並重新啟動電腦。如果問題仍然存在，請嘗試使用另一硬碟機。執行 Dell Diagnostics 中的 Hard Disk Drive (硬碟機) 測試程式 (請參閱第 33 頁的「預啟動自我評估 (PSA) 診斷程式和 32 位元 Dell Diagnostics」)。

HARD-DISK DRIVE FAILURE (硬碟機故障) — 硬碟機未回應電腦發出的命令。關閉電腦，卸下硬碟機，並從 CD 啟動電腦。然後，關閉電腦，重新安裝硬碟機，並重新啟動電腦。如果問題仍然存在，請嘗試使用另一硬碟機。執行 Dell Diagnostics 中的 Hard Disk Drive (硬碟機) 測試程式 (請參閱第 33 頁的「預啟動自我評估 (PSA) 診斷程式和 32 位元 Dell Diagnostics」)。

HARD-DISK DRIVE READ FAILURE (硬碟機讀取故障) — 可能是硬碟機發生故障。關閉電腦，卸下硬碟機，並從 CD 啟動電腦。然後，關閉電腦，重新安裝硬碟機，並重新啟動電腦。如果問題仍然存在，請嘗試使用另一硬碟機。執行 Dell Diagnostics 中的 Hard Disk Drive (硬碟機) 測試程式 (請參閱第 33 頁的「預啟動自我評估 (PSA) 診斷程式和 32 位元 Dell Diagnostics」)。

INSERT BOOTABLE MEDIA (插入啟動媒體) — 作業系統嘗試從非啟動媒體 (例如 CD) 啟動。插入啟動媒體。

INVALID CONFIGURATION INFORMATION - PLEASE RUN SYSTEM SETUP PROGRAM (組態資訊無效 - 請執行系統設定程式) — 系統組態資訊與硬體組態不相符。此訊息最有可能在安裝記憶體模組之後出現。請更正系統設定程式中的相應選項。

KEYBOARD CLOCK LINE FAILURE (鍵盤時鐘線故障) — 請檢查外接式鍵盤的纜線連接狀況。執行 Dell Diagnostics 中的 Keyboard Controller (鍵盤控制器) 測試程式 (請參閱第 33 頁的「預啟動自我評估 (PSA) 診斷程式和 32 位元 Dell Diagnostics」)。

KEYBOARD CONTROLLER FAILURE (鍵盤控制器故障) — 請檢查外接式鍵盤的纜線連接狀況。重新啟動電腦，避免在啟動程序期間碰觸鍵盤或滑鼠。執行 Dell Diagnostics 中的 Keyboard Controller (鍵盤控制器) 測試程式 (請參閱第 33 頁的「預啟動自我評估 (PSA) 診斷程式和 32 位元 Dell Diagnostics」)。

KEYBOARD DATA LINE FAILURE (鍵盤資料線故障) — 請檢查外接式鍵盤的纜線連接狀況。執行 Dell Diagnostics 中的 Keyboard Controller (鍵盤控制器) 測試程式 (請參閱第 33 頁的「預啟動自我評估 (PSA) 診斷程式和 32 位元 Dell Diagnostics」)。

KEYBOARD STUCK KEY FAILURE (鍵盤卡鍵故障) — 請檢查外接式鍵盤或鍵台的纜線連接狀況。重新啓動電腦，避免在啓動程序期間碰觸鍵盤或按鍵。執行 Dell Diagnostics 中的 Stuck Key (卡鍵) 測試程式 (請參閱第 33 頁的「預啓動自我評估 (PSA) 診斷程式和 32 位元 Dell Diagnostics」)。

LICENSED CONTENT IS NOT ACCESSIBLE IN MEDIADIRECT (在 MEDIADIRECT 中無法存取經過授權的內容) — Dell MediaDirect™ 無法驗證對檔案的數位版權管理 (DRM) 限制，因此無法播放該檔案。

MEMORY ADDRESS LINE FAILURE AT ADDRESS, READ VALUE EXPECTING VALUE (記憶體位址線故障，位於位址，讀取值，預期值) — 可能是記憶體模組發生故障或者插接不正確。重新安裝記憶體模組，如有必要，請更換記憶體模組。

MEMORY ALLOCATION ERROR (記憶體配置錯誤) — 您嘗試執行的軟體與作業系統、其他程式或公用程式衝突。請關閉電腦並等待 30 秒鐘，然後重新啓動。嘗試再次執行此程式。如果仍然出現此錯誤訊息，請參閱軟體說明文件。

MEMORY DATA LINE FAILURE AT ADDRESS, READ VALUE EXPECTING VALUE (記憶體資料線故障，位於位址，讀取值，預期值) — 可能是記憶體模組發生故障或者插接不正確。重新安裝記憶體模組，如有必要，請更換記憶體模組。

MEMORY DOUBLE WORD LOGIC FAILURE AT ADDRESS, READ VALUE EXPECTING VALUE (記憶體雙字邏輯故障，位於位址，讀取值，預期值) — 可能是記憶體模組發生故障或者插接不正確。重新安裝記憶體模組，如有必要，請更換記憶體模組。

MEMORY ODD/EVEN LOGIC FAILURE AT ADDRESS, READ VALUE EXPECTING VALUE (記憶體奇 / 偶邏輯故障，位於位址，讀取值，預期值) — 可能是記憶體模組發生故障或者插接不正確。重新安裝記憶體模組，如有必要，請更換記憶體模組。

MEMORY WRITE/READ FAILURE AT ADDRESS, READ VALUE EXPECTING VALUE (記憶體寫 / 讀故障，位於位址，讀取值，預期值) — 可能是記憶體模組發生故障或者插接不正確。重新安裝記憶體模組，如有必要，請更換記憶體模組。

NO BOOT DEVICE AVAILABLE (無可用的啓動裝置) — 電腦無法找到硬碟機。如果啓動裝置是硬碟機，請確定您已將硬碟機裝好、正確安插且已作為啓動裝置進行分區。

NO BOOT SECTOR ON HARD DRIVE (硬碟機上無啓動磁區) — 作業系統可能已損壞。請與 Dell 公司聯絡 (請參閱第 56 頁的「與 Dell 公司聯絡」)。

NO TIMER TICK INTERRUPT (無計時器計時訊號中斷) — 可能是主機板上的晶片發生故障。執行 Dell Diagnostics 中的 System Set (系統設定) 測試程式 (請參閱第 33 頁的「預啟動自我評估 (PSA) 診斷程式和 32 位元 Dell Diagnostics」)。

NOT ENOUGH MEMORY OR RESOURCES. EXIT SOME PROGRAMS AND TRY AGAIN (記憶體或資源不足。請結束某些程式並再試一次) — 開啓的程式過多。關閉所有視窗，然後開啓您要使用的程式。

OPERATING SYSTEM NOT FOUND (找不到作業系統) — 重新安裝硬碟機。如果問題仍然存在，請與 Dell 公司聯絡 (請參閱第 56 頁的「與 Dell 公司聯絡」)。

OPTIONAL ROM BAD CHECKSUM (可選的 ROM 總和檢查錯誤) — 可選的 ROM 發生故障。請與 Dell 公司聯絡 (請參閱第 56 頁的「與 Dell 公司聯絡」)。

A REQUIRED .DLL FILE WAS NOT FOUND (找不到需要的 .DLL 檔) — 您嘗試開啓的程式缺少必要的檔案。請移除然後重新安裝該程式。

- 1 按一下開始  → 控制台。
- 2 在程式集下，按一下**移除安裝程式**。
- 3 選擇要移除的程式。
- 4 按一下**移除**，並按照螢幕上的提示進行操作。
- 5 請參閱程式說明文件，以獲得有關安裝的說明。

SECTOR NOT FOUND (找不到磁區) — 作業系統無法找到硬碟機上的磁區。您的硬碟機上可能有損毀的磁區或損壞的 FAT。執行 Windows 錯誤偵查公用程式，以檢查硬碟機上的檔案結構。請參閱 Windows 說明及支援以獲得相關說明 (按一下開始  → **說明及支援**)。如果大面積磁區損毀，請備份資料 (如有可能)，然後為硬碟機重新製作格式。

SEEK ERROR (搜尋錯誤) — 作業系統無法找到該硬碟機上的特定磁軌。

SHUTDOWN FAILURE (關機故障) — 可能是主機板上的晶片發生故障。執行 Dell Diagnostics 中的 System Set (系統設定) 測試程式 (請參閱第 33 頁的「預啟動自我評估 (PSA) 診斷程式和 32 位元 Dell Diagnostics」)。

TIME-OF-DAY CLOCK LOST POWER (日期時鐘斷電) — 系統組態設定已損壞。請將電腦連接至電源插座以爲電池充電。如果問題仍然存在，請進入系統設定程式嘗試恢復資料，然後立即結束該程式。如果再次出現此訊息，請與 Dell 公司聯絡 (請參閱第 56 頁的「與 Dell 公司聯絡」)。

TIME-OF-DAY CLOCK STOPPED (日期時鐘已經停止) — 支援系統組態設定的儲備電池可能需要充電。請將電腦連接至電源插座以為電池充電。如果問題仍然存在，請與 Dell 公司聯絡 (請參閱第 56 頁的「與 Dell 公司聯絡」)。

TIME-OF-DAY NOT SET - PLEASE RUN THE SYSTEM SETUP PROGRAM (未設定日期 - 請執行系統設定程式) — 儲存在系統設定程式中的時間或日期與系統時鐘不相符。請更正 Date (日期) 與 Time (時間) 選項的設定。

TIMER CHIP COUNTER 2 FAILED (計時器晶片計數器 2 失敗) — 可能是主機板上的晶片發生故障。執行 Dell Diagnostics 中的 System Set (系統設定) 測試程式 (請參閱第 33 頁的「預啟動自我評估 (PSA) 診斷程式和 32 位元 Dell Diagnostics」)。

UNEXPECTED INTERRUPT IN PROTECTED MODE (在保護模式下發生未預期的中斷) — 可能是鍵盤控制器發生故障或者某個記憶體模組鬆動。執行 Dell Diagnostics 中的 System Memory (系統記憶體) 測試程式和 Keyboard Controller (鍵盤控制器) 測試程式 (請參閱第 33 頁的「預啟動自我評估 (PSA) 診斷程式和 32 位元 Dell Diagnostics」)。

X:\ IS NOT ACCESSIBLE. THE DEVICE IS NOT READY (X:\ 無法存取。裝置未就緒) — 將磁碟插入磁碟機並再試一次。

WARNING: BATTERY IS CRITICALLY LOW (警告：電池電量嚴重不足) — 電池電量即將耗盡。請更換電池或將電腦連接至電源插座；否則，請啟動休眠模式或關閉電腦。

鎖定和軟體問題

 **警告：**開始執行本章節的任何程序之前，請遵循電腦隨附的安全說明。

電腦無法啟動

檢查交流電變壓器 — 確定交流電變壓器已穩固連接至電腦和電源插座。

電腦停止回應

 **注意事項：**如果您無法執行作業系統關機程序，則可能會遺失資料。

關閉電腦 — 如果無法透過按鍵盤上的按鍵或移動滑鼠來取得回應，請按住電源按鈕至少 8 到 10 秒鐘，直至電腦關閉，然後重新啟動電腦。

程式停止回應或多次當機

結束程式 —

- 1 同時按 <Ctrl><Shift><Esc>。
- 2 按一下**應用程式**標籤，然後選擇不再回應的程式。
- 3 按一下**工作結束**。



註：重新啓動電腦時，系統可能會執行 chkdsk 程式。按照螢幕上的指示操作。

查看軟體說明文件 — 如有必要，請先解除安裝程式，然後再重新安裝。軟體通常在其說明文件中或 DVD 上包括有安裝說明。

適用於舊版 Microsoft® Windows® 作業系統的程式

執行程式相容性精靈 — 程式相容性是 Windows 中的一種模式，可讓您執行根據舊版 Windows 編寫的程式。若要獲得更多資訊，請在 Windows 說明及支援中搜尋關鍵字**程式相容性精靈**。

出現穩定藍幕

關閉電腦 — 如果無法透過按鍵盤上的按鍵或移動滑鼠來取得回應，請按住電源按鈕至少 8 到 10 秒鐘，直至電腦關閉，然後重新啓動電腦。

記憶體問題

在您完成以下檢查時，請填寫第 55 頁的「診斷核對清單」。



警告：開始執行本章節的任何程序之前，請遵循電腦隨附的安全說明。

如果您收到記憶體不足的訊息 —

- 儲存並關閉所有開啓的檔案，結束所有開啓但目前未使用的程式，以查看是否可以解決問題。
- 請參閱軟體說明文件，以瞭解最小記憶體要求。如有必要，請安裝附加記憶體。
- 重新接插記憶體模組，以確定電腦能夠與記憶體順利通訊。
- 執行 Dell Diagnostics (請參閱第 33 頁的「預啓動自我評估 (PSA) 診斷程式和 32 位元 Dell Diagnostics」)。

如果您遇到其他記憶體問題 —

- 重新接插記憶體模組，以確定電腦能夠與記憶體順利通訊。
- 請確定您遵循記憶體安裝規範執行操作。
- 執行 Dell Diagnostics (請參閱第 33 頁的「預啓動自我評估 (PSA) 診斷程式和 32 位元 Dell Diagnostics」)。

電源問題

在您完成以下檢查時，請填寫第 55 頁的「診斷核對清單」。

 **警告：**開始執行本章節的任何程序之前，請遵循電腦隨附的安全說明。

檢查電源指示燈 — 如果電源指示燈亮起或閃爍，則表明電腦已接通電源。如果電源指示燈閃爍，則表示電腦處於睡眠狀態。按電源按鈕可以結束睡眠狀態。如果指示燈熄滅，按電源按鈕可以開啓電腦。

為電池充電 — 電池的電量可能已經耗盡。

- 1 重新安裝電池。
- 2 使用交流電變壓器將電腦連接至電源插座。
- 3 開啓電腦。

 **註：**電池的使用時間(電池可以繼續充電的時間)會隨時間推移而縮短。依據使用電池的頻率和條件，您可能需要在電腦的使用壽命內購買新電池。

檢查電池狀態指示燈 — 如果電池狀態指示燈呈琥珀色閃爍或琥珀色穩定，表示電池電量不足或已經耗盡。將電腦連接至電源插座。

如果電池狀態指示燈呈藍色和琥珀色交替閃爍，表示電池太熱而無法充電。請關閉電腦，從電源插座上拔下電腦的電源線，並讓電池與電腦冷卻至室溫。

如果電池狀態指示燈呈琥珀色快速閃爍，表示電池可能有故障。請與 Dell 公司聯絡(請參閱第 56 頁的「與 Dell 公司聯絡」)。

檢查電池溫度 — 如果電池溫度低於 0°C (32°F)，電腦將不會啓動。

測試電源插座 — 使用其他裝置(如檯燈)測試電源插座，以確定其工作正常。

檢查交流電變壓器 — 檢查交流電變壓器纜線的連接狀況。如果交流電變壓器有指示燈，請確定該指示燈已亮起。

將電腦直接連接至電源插座 — 暫時不要使用電源保護裝置、電源板和電源延長線，以確認電腦可以正常開啓。

排除可能的干擾 — 關閉附近的風扇、熒光燈、鹵素燈或其他設備。

調整電源內容 — 請參閱《Dell 技術指南》，以瞭解電源管理設定。

重新接插記憶體模組 — 如果電腦的電源指示燈已亮起，但顯示幕仍為空白，請重新安裝記憶體模組。

Windows Vista® 作業系統中的排除軟體和硬體問題

如果在作業系統設定程式中未偵測到裝置，或者偵測到裝置但其組態不正確，您可以使用 Windows Vista 說明及支援來解決不相容問題。Windows Vista 是一個新的作業系統，所以很多較舊的裝置可能沒有適用於 Windows Vista 的驅動程式或應用程式。請與您的硬體製造商聯絡，以獲得有關其裝置的更多資訊。

若要啟動硬體疑難排解，請：

- 1 按一下**開始**  → **說明及支援**。
- 2 在**尋找解答**區段中，按一下**疑難排解**。
或
在搜尋欄位中鍵入**硬體疑難排解**，然後按 <Enter> 鍵。
- 3 在搜尋結果中，選擇最能說明問題的選項並按照疑難排解步驟進行操作。



註：如果未在疑難排解的分類項目中找到答案，您可以透過在視窗頂部的搜尋說明欄位中鍵入問題來取得線上說明。

還原作業系統

您可以按以下方式還原您的作業系統：

- Windows Vista® 具有備份及還原中心，可在電腦上建立重要檔案的備份，或備份整部電腦。需要時即可還原您的作業系統或檔案。
- Microsoft Windows Vista 系統還原可將電腦還原至先前的作業狀態，而不會影響資料檔案。請將系統還原作為還原作業系統並保存資料檔案的首選解決方案。若要獲得有關說明，請參閱第 47 頁的「使用 Windows Vista 系統還原」。
- 如果您的電腦隨附了**作業系統**媒體，則可用其來還原您的作業系統。但是，使用**作業系統**媒體也會刪除硬碟機上的所有資料。請**僅**在系統還原無法解決您的作業系統問題時，才使用該媒體。

使用 Windows Vista 系統還原

如果對硬體、軟體或其他系統設定所做的變更使電腦處於不理想的作業狀態，Windows Vista 作業系統提供的系統還原可讓您將電腦還原至先前的作業狀態（不影響資料檔案）。請參閱 Windows 說明及支援中心，以獲得有關使用系統還原的資訊。

若要存取 Windows 說明及支援中心，請按一下**開始**  → **說明及支援**。





注意事項：請定期備份您的資料檔案。系統還原無法監測資料檔案，也無法對其進行恢復。



註：本文件中的程序是根據 Windows 預設檢視編寫的，如果您將 Dell 電腦設定為 Windows 傳統檢視，這些程序可能不適用。

建立還原點

您可以從 Windows Vista 備份及還原中心自動和手動建立還原點。有兩種方式可以進入 Windows Vista 備份及還原中心：

- 1 按一下**開始**  → **歡迎中心**。在**開始使用 Windows** 區段中，按一下**顯示所有 14 項目 ...** → **備份及還原中心**。
- 2 按一下**開始**  → **所有程式** → **維護** → **備份及還原中心**。在工作下，按一下**建立還原點或變更設定**。

若要獲得更多資訊，請

- 1 按一下**開始**  → **說明及支援**。
- 2 在搜尋欄位中鍵入**系統還原**，然後按 <Enter> 鍵。

將電腦還原至先前的作業狀態

如果安裝裝置驅動程式後出現問題，請使用裝置驅動程式回復來解決問題。如果未成功，請使用系統還原。



注意事項：將電腦還原至先前的作業狀態之前，請先儲存並關閉所有開啓的檔案，結束所有開啓的程式。在系統還原完成之前，請勿改變、開啓或刪除任何檔案或程式。

- 1 按一下**開始**  → **控制台** → **系統及維護** → **備份及還原中心**。
- 2 在工作清單中，按一下**使用系統還原修復 Windows**。
- 3 在詢問是否允許執行此應用程式的**使用者帳戶控制 (UAC)** 對話方塊中按一下**繼續**。
- 4 在**系統還原**視窗中，按一下**下一步**以按照時間先後順序檢視最新的還原點。

- 5 選擇顯示 5 日以上的還原點核取方塊，以檢視還原點的完整清單。
- 6 選擇一個還原點。嘗試從最新的還原點還原。如果無法更正問題，請嘗試下一個最近的還原點，直到問題解決。在選擇的還原點之後安裝的所有軟體都將需要重新安裝。
- 7 按一下下一步 → 完成。
- 8 系統出現提示時，請按一下是。
- 9 系統還原完成收集資料後，電腦將重新啟動。
- 10 電腦重新啟動後，請按一下確定。

若要變更還原點，您可以使用其他還原點重複這些步驟，或者復原還原。如果您在還原的過程中遇到了錯誤訊息，請按照螢幕上的提示更正錯誤。

復原上次系統還原



 **注意事項：**復原上次系統還原之前，請先儲存並關閉所有開啓的檔案，結束所有開啓的程式。在系統還原完成之前，請勿改變、開啓或刪除任何檔案或程式。

- 1 按一下開始  → 說明及支援。
- 2 在搜尋欄位中鍵入系統還原，然後按 <Enter> 鍵。
- 3 按一下復原上次還原，然後按一下下一步。

將電腦還原至預設出廠組態

Dell Factory Image Restore 選項可讓您將硬碟機還原至首次從 Dell 購買時的原始出廠組態。此選項將出現在與 Windows Vista® 一起最初預先安裝的 Dell 電腦上，並且不包括透過快速升級促銷購買的電腦或從其他版本的 Windows 升級至 Windows Vista 的電腦。

 **注意事項：**當您將電腦還原至預設出廠組態時，磁碟機 C 上的所有資料都將刪除。執行此程序之前，請備份個人檔案。如果您未備份個人檔案，資料將會遺失。

- 1 重新啟動電腦。若要執行此作業，請按一下開始  →  → 重新啟動。
- 2 電腦重新啟動時，請按 <F8> 鍵，直到螢幕上出現進階開機選項選單。

 **註：**您必須在螢幕上出現 Windows 徽標之前按 <F8> 鍵。如果您在螢幕上出現 Windows 徽標後按 <F8> 鍵，螢幕上將不會出現進階開機選項選單。如果您沒有看到進階開機選項選單，請重新啟動電腦，然後重複此步驟，直到在螢幕上看到該選單。

- 3 按 < 下方向鍵 > 以在**進階開機選項**選單上選擇**修復您的電腦**，然後按 <Enter> 鍵。
- 4 指定您需要的語言設定，然後按一下**下一步**。
- 5 以擁有管理權限的使用者身份登入，然後按一下**確定**。
- 6 按一下 **Dell Factory Image Restore**。
- 7 在 **Dell Factory Image Restore** 視窗中，按一下 **Next (下一步)**。
- 8 選擇 **Yes, reformat hard drive and restore system software to factory condition** (是，為硬碟機重新製作格式，並將系統軟體還原至出廠狀態) 核取方塊。
- 9 按一下 **Next (下一步)**。電腦已還原至預設出廠組態。
- 10 完成還原作業後，請按一下 **Finish (完成)** 以重新啓動電腦。

獲得幫助

獲得援助

 **警示：**如果您需要卸下機箱蓋，請先拔下所有電源插座上的電腦電源線和數據機纜線。

如果在使用電腦時遇到問題，您可以完成以下步驟對問題進行診斷並排除故障：

- 1 請參閱第 33 頁的「故障排除」，以獲得有關電腦所遇到問題的資訊和要執行的程序。
- 2 請參閱第 33 頁的「預啓動自我評估 (PSA) 診斷程式和 32 位元 Dell Diagnostics」，以獲得有關如何執行 Dell Diagnostics 的程序。
- 3 請填寫第 55 頁的「診斷核對清單」。
- 4 可使用 Dell 支援 (support.dell.com) 上的由 Dell 提供的範圍廣泛的一套線上服務，以獲得有關安裝與故障排除程序的說明。請參閱第 52 頁的「線上服務」，以獲得範圍更廣泛的線上 Dell 支援清單。
- 5 如果上述步驟均無法解決問題，請參閱第 56 頁的「與 Dell 公司聯絡」。



註：請使用電腦附近的電話聯絡 Dell 支援部門，以便支援人員協助您執行所有必要的程序。



註：某些國家 / 地區可能未提供 Dell 的快速服務代碼系統。

聽到 Dell 自動化電話系統發出的提示時，請輸入快速服務代碼，以便將電話直接轉給相關的支援人員。

若要獲得有關使用 Dell 支援的說明，請參閱第 52 頁的「技術支援和客戶服務」。



註：美國大陸以外的某些地方可能未提供以下某些服務 請聯絡您當地的 Dell 代理商，以獲得有關可用性方面的資訊。

技術支援和客戶服務

Dell 支援服務可隨時為您解答有關 Dell™ 硬體的問題。Dell 的支援人員將使用基於電腦的診斷，快速而準確地解答您的問題。

若要與 Dell 的支援服務部門聯絡，請參閱第 54 頁的「在聯絡之前」，然後參閱您所在地區的聯絡資訊或訪問 support.dell.com。

DellConnect

DellConnect 是一種簡單的線上存取工具，可讓 Dell 服務和支援人員在您的完全監督下透過寬頻連線存取您的電腦，診斷問題並對其進行修復。您可以從 Dell Support Center (請參閱第 37 頁的「Dell Support Center」) 存取 DellConnect。

線上服務

您可以在以下 Web 站台瞭解有關 Dell 產品和服務的資訊：

www.dell.com

www.dell.com/ap (僅限於亞太地區)

www.dell.com/jp (僅限於日本)

www.euro.dell.com (僅限於歐洲)

www.dell.com/la (僅限於拉丁美洲和加勒比海地區)

www.dell.ca (僅限於加拿大)

您可以透過以下 Web 站台及電子郵件位址存取 Dell 支援：

- Dell 支援 Web 站台
support.dell.com
support.jp.dell.com (僅限於日本)
support.euro.dell.com (僅限於歐洲)
- Dell 支援電子郵件位址
mobile_support@us.dell.com
support@us.dell.com
la-techsupport@dell.com (僅限於拉丁美洲和加勒比海地區)
apsupport@dell.com (僅限於亞太地區)

- Dell 市場及銷售部電子郵件位址
apmarketing@dell.com (僅限於亞太地區)
sales_canada@dell.com (僅限於加拿大)
- 匿名檔案傳送通訊協定 (FTP)
ftp.dell.com

登入為使用者：anonymous，並以您的電子郵件位址作為密碼。

AutoTech 服務

Dell 的自動化技術支援服務 (AutoTech) 為您提供錄製的問題解答，解答了 Dell 客戶最常提出的有關便攜式和桌上型電腦的問題。

在您聯絡 AutoTech 時，請使用按鍵式電話來選擇與您的問題相關的主題。若要獲得您所在地區應撥打的電話號碼，請參閱第 56 頁的「與 Dell 公司聯絡」。

自動化訂購狀態查詢服務

若要查詢您訂購的所有 Dell 產品的狀態，可以訪問 support.dell.com，或者聯絡自動化訂購狀態查詢服務部門。會有錄音提示您提供查找並報告所訂購產品所需的資訊。若要獲得您所在地區應撥打的電話號碼，請參閱第 56 頁的「與 Dell 公司聯絡」。

訂單問題

如果您的訂單出現問題，例如缺少零件、零件錯誤或帳單不正確等，請與 Dell 公司聯絡，以獲得客戶援助服務。在您聯絡時，請準備好您的發票或包裝單。若要獲得您所在地區應撥打的電話號碼，請參閱第 56 頁的「與 Dell 公司聯絡」。

產品資訊

如果您需要有關 Dell 其他產品的資訊，或者您想訂購產品，請訪問 Dell Web 站台 (www.dell.com)。若要獲得您所在地區應撥打的電話號碼或向銷售專員諮詢的電話號碼，請參閱第 56 頁的「與 Dell 公司聯絡」。

退回部件以便進行保固維修或退款

無論您退回部件以便進行維修還是要求退款，請按照以下說明準備好所有要退回的部件：

- 1 聯絡 Dell 以取得一個退回材料授權號碼，然後將它清楚地寫在包裝箱外面的顯眼處。
若要獲得您所在地區應撥打的電話號碼，請參閱第 56 頁的「與 Dell 公司聯絡」。
- 2 附上發票的副本和一封寫明退回原因的信函。
- 3 附上一份診斷核對清單 (請參閱第 55 頁的「診斷核對清單」)，寫明您執行過的測試及 Dell Diagnostics 報告的所有錯誤訊息 (請參閱第 33 頁的「預啟動自我評估 (PSA) 診斷程式和 32 位元 Dell Diagnostics」)。
- 4 如果您要求退款，請附上退回部件的所有附件 (電源線、軟體軟碟和指南等)。
- 5 請使用該設備原來的 (或類似的) 包裝材料來包裝。

您必須支付運送費用，支付退回產品的保險，並承擔運送至 Dell 公司途中遺失的風險。本公司不接受以貨到付款 (C.O.D.) 方式寄送的包裹。

退回的部件如果不符合上述任何一項要求，Dell 公司的接收部門將拒絕接收並會將其退還給您。

在聯絡之前



註：聯絡時請準備好您的快速服務代碼。該代碼可讓 Dell 的自動化支援電話系統更有效地轉接您的電話。也可能要求您提供服務標籤 (位於電腦的後面或底部)。

請記住填寫診斷核對清單 (請參閱第 55 頁的「診斷核對清單」)。如有可能，請在聯絡 Dell 尋求援助之前先開啓電腦，並使用電腦附近的電話聯絡 Dell。技術人員可能會要求您在鍵盤上鍵入一些命令，轉述操作細節，或者嘗試執行只限於在該系統上進行的其他故障排除步驟。請確定已準備好電腦說明文件。



警告：在拆裝電腦內部元件之前，請遵循電腦隨附的安全說明。

診斷核對清單

姓名：

日期：

地址：

電話號碼：

服務標籤 (電腦後面或底部的條碼)：

快速服務代碼：

退回材料授權號碼 (如果已經由 Dell 支援技術人員提供)：

作業系統和版本：

裝置：

擴充卡：

您有連接至網路嗎？是 否

網路、版本和網路配接器：

程式和版本：

請參閱您的作業系統說明文件，以確定系統啓動檔的內容。如果電腦已連接至印表機，請列印每份檔案。否則，請在聯絡 Dell 之前，記錄每份檔案的內容。

錯誤訊息、嗶聲代碼或診斷故障碼：

問題說明和您執行過的故障排除程序：

與 Dell 公司聯絡

美國的客戶請撥打 800-WWW-DELL (800-999-3355)。



註：如果無法連線網際網路，則可以在購買發票、包裝單、帳單、「與 Dell 公司聯絡」技術表單或 Dell 產品目錄中找到聯絡資訊。

Dell 提供了一些線上和電話支援與服務選擇。服務的提供因國家/地區和產品而異，某些服務可能在您所在地區並不提供。若因銷售、技術支援或客戶服務問題要與 Dell 公司聯絡，請：

- 1 訪問 support.dell.com。
- 2 在網頁底部的 Choose A Country/Region (選擇國家 / 地區) 下拉式選單中確認您所在的國家或地區。
- 3 按一下網頁左側的 Contact Us (與我們聯絡)。
- 4 根據您的需要選擇適當的服務或支援連結。
- 5 選擇便於您與 Dell 公司聯絡的方式。

附錄

Macrovision 產品通告

此產品採用版權保護技術，它通過申請 Macrovision Corporation 和其他權利擁有人所擁有的某些美國專利權和其他智慧產權來進行保護。使用此版權保護技術必須得到 Macrovision Corporation 的授權。除非 Macrovision Corporation 另行授權，否則此產品專供家庭及其他有限檢視使用。嚴禁反向工程或反組譯。

索引

英文

Dell Diagnostics

從 Drivers and Utilities 媒體啓
動， 34

從硬碟機啓動， 33

關於， 33

DellConnect， 52

Drivers and Utilities CD

Dell Diagnostics， 33

IEEE 1394 連接器

說明， 15

Windows Vista

系統還原， 46-47

重新安裝， 47-48

程式相容性精靈， 44

六畫

安全纜線插槽

說明， 17

七畫

作業系統

重新安裝 Windows Vista， 47-48

系統還原， 46-47

九畫

故障排除

Dell Diagnostics， 33

將電腦還原至先前的作業狀
態， 46-47

硬體疑難排解， 46

相機， 10

重新安裝

Windows Vista， 47-48

十畫

訊息

錯誤， 38

十一畫

問題

Dell Diagnostics， 33

將作業系統還原至先前的狀
態， 46

將電腦還原至先前的作業狀
態， 47

軟體， 43-44

硬碟機， 38

程式多次當機， 44

程式停止回應， 44

程式與 Windows 的相容性， 44

電源， 45

電源指示燈狀態， 45

- 電腦停止回應， 43
- 電腦無法啓動， 43
- 電腦當機， 43-44
- 磁碟機， 37
- 錯誤訊息， 38
- 藍幕， 44
- 鎖定， 43
- 規格， 23
- 軟體
 - 問題， 44
- 軟體和硬體不相容， 46

十二畫

- 媒體控制按鈕
 - 說明， 10
- 硬碟機
 - 問題， 38
- 硬體
 - Dell Diagnostics， 33
- 硬體疑難排解， 46
- 診斷
 - Dell， 33

十三畫

- 裝置狀態指示燈
 - 說明， 11
- 裝置釋放門鎖
 - 說明， 18
- 電池
 - 取出， 19

- 電源
 - 問題， 45
- 電源按鈕
 - 說明， 11
- 電源指示燈
 - 狀態， 45
- 電腦
 - 停止回應， 43
 - 規格， 23
 - 當機， 43-44
 - 還原至先前的作業狀態， 47

十四畫

- 磁碟機
 - 問題， 37
- 磁碟檢查程式， 38
- 精靈
 - 程式相容性精靈， 44
- 網路連接器
 - 說明， 15

十五畫

- 數位陣列麥克風， 14
- 數據機連接器
 - 說明， 18

十六畫

- 錯誤訊息， 38

十八畫

藍芽無線技術插卡
裝置狀態指示燈， 11

二十畫以上

觸控桿 / 觸控墊按鈕
說明， 13

觸控墊按鈕
說明， 13

顯示幕
說明， 10

